

## DACHJALOUSIE V-LITE

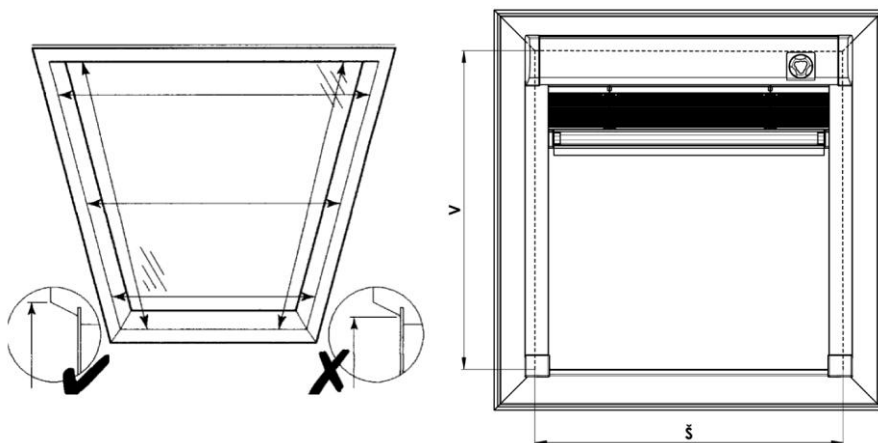

### 1. AUSMESSUNG DES FENSTERS:

Die Ausmessung ist wie im Bild dargestellt durchzuführen. Die Messung soll oben an dem Rahmen des Fensterflügels, nicht an der Glasfläche, gemessen werden. Die Mindesttiefe für die Montage ist 40 mm.

Die Breite und Höhe der lichten Fläche im Fensterflügel werden wie folgt gemessen:

#### B ... (BREITE)

Die Breite wird von dem linken Höhepunkt zum rechten Höhepunkt des Fensterflügels oben in Bereich der Jalousiebefestigung gemessen. Die Jalousien werden mit einer Breite von 300 mm bis 1200 mm mit einer Genauigkeit auf Millimeter hergestellt.

Maße außerhalb der festgelegten Höchstgrenzen müssen mit dem Hersteller besprochen werden.

#### H ... (HÖHE)

Die Höhe wird ähnlich wie die Breite gemessen, und zwar von dem oberen Höhepunkt zu dem unteren Punkt des Fensterflügelrahmens, dieser Maß soll als Bestellmaß in das Bestellformular eingetragen werden.

Die Jalousien werden mit einer Höhe von 300 mm bis 1600 mm mit einer Genauigkeit auf Millimeter hergestellt.

Maße außerhalb der festgelegten Höchstgrenzen müssen ebenfalls mit dem Hersteller besprochen werden.

IN DEM BESTELLFORMULAR SIND FOLGENDE ANGABEN ZU SPEZIFIZIEREN:

1. Maß
2. Fenstertyp + Identifikationsnummer des Fensters
3. Winkel der Glasleiste (90°, 96°, 100°, 102°, 105°)

**ACHTUNG!**

Ist das Dachfenster mit keinem Typenschild versehen, und infolgedessen der Winkel der Glasleiste nicht bestimmt werden kann, ist es nötig, in dem Bestellformular neben den Maßen oben am Rahmen auch die Maße am Glas, samt der Tiefe des Flügelrahmens, anzugeben. Aus diesen drei Parametern kann dann der genaue Winkel der Glasleiste des Dachfensters abgeleitet werden.

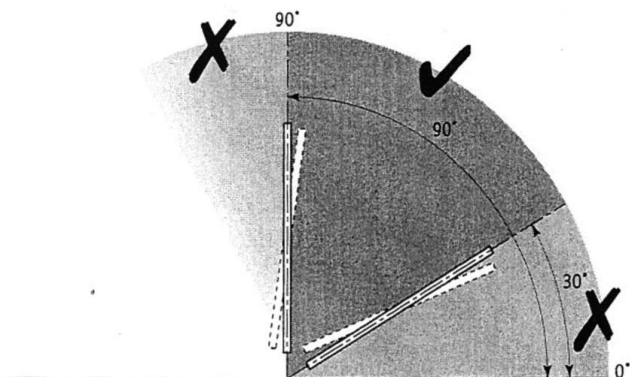
**ACHTUNG!!!**

DER DACHNEIGUNGSWINKEL DARF NICHT KLEINER ALS 30° UND GRÖßER ALS 90° SEIN:

## 2. MONTAGE

Die Montage soll ausschließlich nach dieser Anleitung erfolgen, dadurch werden unnütze Montagefehler, bzw. andere mit denen zusammenhängende Unannehmlichkeiten vermieden.

**HILFSMITTEL FÜR DIE MONTAGE:**

- Bohrmaschine
- Kreuzschlitz-Schraubenzieher
- Messer, Schere, Zange
- für Befestigung des Clips: Holzschraube 3x17
- Imbusschraube 1,5

**KONTROLLE:**

- vor der Montage wird empfohlen, eine Kontrolle aller Teile bei der Warenanlieferung durchzuführen, dadurch werden eventuelle Probleme vermieden. Eventuelle Mängel, bzw. Anmerkungen bezüglich der Montage oder der Jalousie selbst sind an den Hersteller zu richten.
- die Jalousie ist auf keinen Fall vor der Montage auszurollen
- von dem Dachfenster sind alle eventuellen Hindernisse zu entfernen, die an der Montage hindern könnten (Kunststoffhalter usw)



Gültigkeit der Anleitung: ab 3.3.2015

2

## MONTAGE:

- ACHTUNG! Die Transportclips müssen auf keinen Fall abgenommen werden!!!
- die Jalousie ist auf keinen Fall vor der Montage auszurollen
- von dem Dachfenster sind alle eventuellen Hindernisse zu entfernen, die an der Montage hindern könnten.



## BEFESTIGUNG DER DECKENKLEMMEN:

- Den Winkel-Clip zur Oberkante des Fensterrahmens im Abstand zulegen, der die Anschläge des eigenen Clips (siehe die erste Abbildung) ausgrenzt
- die Deckenklemme aufschrauben und danach die überstehenden Teile der Klemme abbrechen, die die Tiefe der Montage bestimmen
- bei den Plastikfenstern empfehlen wir-Schrauber  $\varnothing$  2Mm vorzuschrauben



## BEFESTIGUNG DER OBERSCHIENE:

- die Montagegrundplatten müssen zu den Seitenplatten des Rollos (siehe die zweite Abbildung) zugesetzt werden
- das Rollo für die Oberschiene greifen und aus der Fronseite des Fensters auf die Winkel-Clips in die Decke aufsetzen, bis es zum Einrasten des Anschlags kommt (siehe die dritte Abbildung)

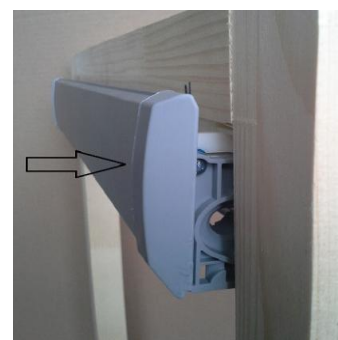

## MONTAGE DER FÜHRUNGSLEISTEN FÜR DIE JALOUSIE MIT RAD-BEDIENUNG:

- die Führungsleisten unter die Oberschiene einschieben, mit dem Fensterrahmen ausrichten und aufschrauben



## BEFESTIGUNG DER SPANNSCHNUR:

- die Spannschnur muss aus den Transportclips auf der Jalousie abgerollt werden
- ACHTUNG! Die Transportclips müssen auf keinen Fall abgenommen werden!!!

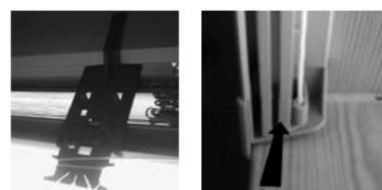

Gültigkeit der Anleitung: ab 3.3.2015

- die an den Enden der Schnüren angebrachten Spannhalter sind in die internen Endstücke der Führungsleisten einzuschnappen

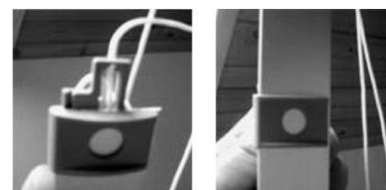

## MONTAGE DER FÜHRUNGSLEISTEN FÜR DIE JALOUSIE MIT REITER-BEDIENUNG

- die Spannschnur aus den Transportclips freimachen
- vor dem Einsetzen der Führungsleisten, schieben wir den Reiter zur Betätigung von oben auf die Führungsleiste (siehe die erste Abbildung)
- Achtung, die Spannschnüren oder die Schnur mit dem Reiter können nicht unter die Führungsleisten und Fensterrahmen schnappen
- Führungsleisten unter die Oberschiene einschieben, mit dem Fensterrahmen ausrichten und aufschrauben



## BEFESTIGUNG DER SPANNSCHNUR FÜR DIE JALOUSIE MIT REITR-BEDIENUNG:

- Schlinge des Reiters zur Betätigung rund um das Rad der Plastikkomponente schnallen und in den unteren Teil der Führungsleiste aufsetzen
- Wenn das Kippen der Lamellen nicht ganz gut funktioniert, dann ist es nötig, Schnur des Reiters freizumachen oder enger zu schnallen
- durch Ergreifen der Unterschiene das Rollo nach unten ziehen und Funktionsfähigkeit prüfen
- Das Rollo ist zum Einsatz bereit



## EINSTELLUNG DER JALOUSIEBREMSE:

- bei Bedarf kann die Rollobremse durch die Einstellung der Zugschnüren nachgestellt werden-beide müssen aufgespannt werden
- die Bremse wird durch Verschieben der Metallrolle am Ende der Schnur nachgestellt. Es gilt immer die folgende Regel: je mehr die Schnur gespannt ist, umso mehr die Jalousie gebremst wird.



Gültigkeit der Anleitung: ab 3.3.2015

- eine richtig eingestellte Bremse hält die Jalousie in jeder hochgezogener Position.
- restliche Enden der Schnüren müssen abgeschnitten werden

#### MITTEL FIXIERUNG:

- dies wird nur bei breiten Jalousien durchgeführt (Breite mehr als 1000 mm)
- die Jalousie zuerst in die obere Lage herausziehen
- Schnur (Nylon) zur Mittel Fixierung so anspannen, dass sie durch die Rille in der Unterleiste durchgeht
- die Position zur Befestigung der Fensterkonsole markieren und diese anschließend anschrauben

#### FERTIGSTELLUNG:

- das Papierband von den Führungsleisten entfernen, das den Plastikanschlag der Lamellen versichert
- die Transportclips von der Jalousie entfernen
- durch Ergreifen der Unterschiene das Rollo nach unten ziehen, dadurch verklemmen sich die Plastikanschläge in die Unterleiste und das Rollo ist zum Einsatz bereit

#### JALOUSIE-BETÄTIGUNG



**Montage zur Veranschaulichung des Dachrollos V-Lite  
(Rad-Betätigung)**

Das Rollo steht in Übereinstimmung mit den Sicherungselementen laut der Norm EN 13120

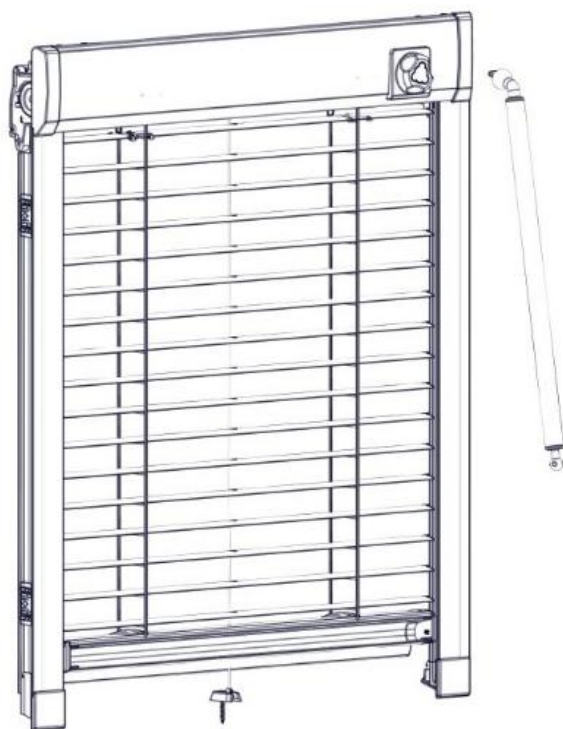
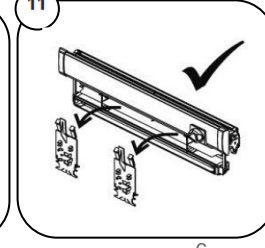
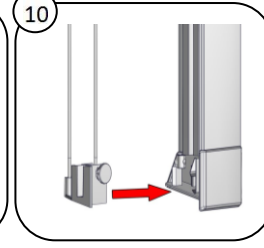
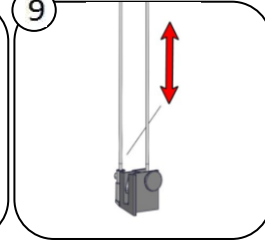
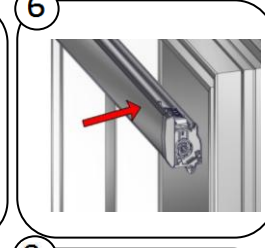
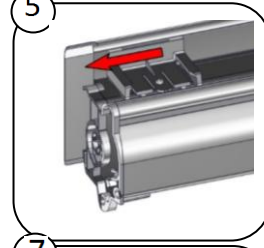
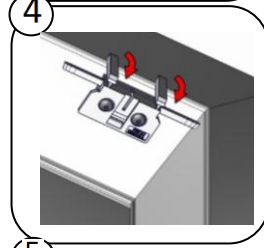
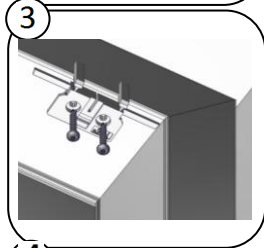
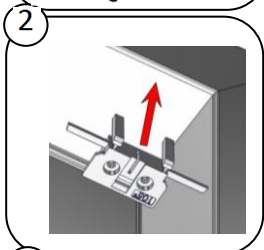
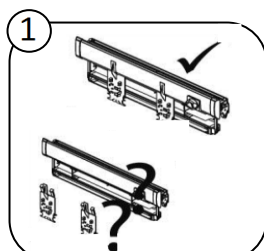
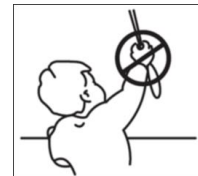

Gültigkeit der Anleitung: ab 3.3.2015



**Montage zur Veranschaulichung des Dachrollos V-Lite  
(Reiter-Betätigung)**

Das Rollo steht in Übereinstimmung mit den Sicherungselementen laut der Norm EN 13120

